



**PORTES**  
**EO**  
menuiseries  
Aluminium PVC



**FRAPPE ALUMINIUM**

2016

# La frappe

## Vu par l'architecte

### Applications principales : pavillons et logements collectifs

- Largeur de dormant en 62 mm
- Ouvrant visible réduit :  
française, oscillo-battant, porte-fenêtre avec serrure, soufflet, ensembles composés
- Dormant monobloc pour reprise d'isolation : 100, 120, 140, 160, 180 et 200 mm
- Look droit (contemporain)
- Prise de vitrage jusqu'à 34 mm
- Bicoloration
- Compatible avec les volets roulants du marché
- Harmonie esthétique avec les coulissants Spéci'al K de l'offre des menuiseries KAWNEER
- Confort thermique : conforme à la réglementation thermique 2012 / BBC
- Confort acoustique : affaiblissement jusqu'à 36 dB
- Accessibilité : conforme à la réglementation PMR\*
- Hautes performances à l'air : A\*4
- Battement symétrique ou dissymétrique

\* Personne à mobilité réduite

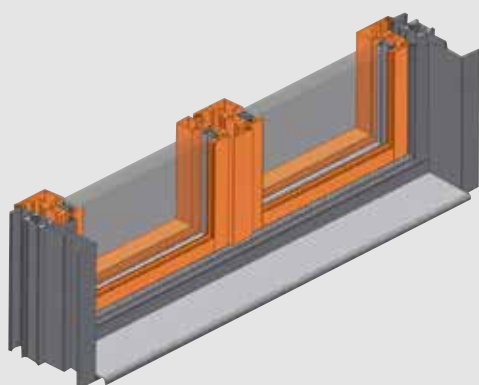
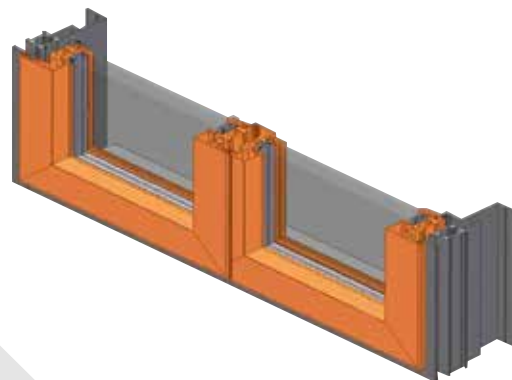

## Fenêtre KALORY SPECI'AL K

La fenêtre et porte fenêtre à ouvrant visible KALORY SPECI'AL K répond parfaitement aux projets aux fortes exigences économiques et énergétiques.

- Uw jusqu'à 1,2
- Conception spécifique pour fabrication et mise en oeuvre optimale
- Design droit

### Descriptif produit

Application :

Neuf, Rénovation, Pavillon, Habitat collectif

### Types d'ouvertures

- Fenêtre à la française 1 et 2 vantaux
- Oscillo-battant traditionnel et logique 1 et 2 vantaux
- Soufflet
- Porte-fenêtre avec ou sans serrure à clé 1 et 2 vantaux

Les dimensions maximales par vantail de la fenêtre KALORY SPECI'AL K sont H 2300 x L 1450 mm, 100kg maxi par vantail.

### Performances

Uw jusqu'à 1,2 (Ug= 0,8 W/m<sup>2</sup>K)

Sw jusqu'à 0,42

Tlw jusqu'à 0,59

AEV : A\*4 E\*9A V\*C3

+6% de surface vitrée

(par rapport à un ouvrant traditionnel)

### Design

Design droit

Vues d'aluminium réduites

Battement central symétrique

Bi-coloration possible

Seuil extra-plat conforme à la loi PMR

- Aluminium 6060T5 qualité bâtiment
- Label QUALICOAT pour les finitions thermolaquées (épaisseur 60 microns)
- Label QUALIMARINE en standard
- Label QUALANOD pour les finitions anodisées (classe 20)
  - Profilés à rupture de pont thermique NF CST Bat
  - Label CEKAL sur double vitrage
  - Aluminium 100% recyclable

#### Hautes performances

Uw	1,3*
Sw	0,43*
Tlw	0,60
AEV	<b>A*4 E*9A V*C3</b>
Dimensions maximales	L 1450 mm x H 2300 mm
Vitrage	34 mm
Accessibilité	Seuil extra plat de 20 mm
Poids maxi par vantail	100 kg

\* Version porte-fenêtre 1 vantail aux dimensions conventionnelles avec un vitrage  $U_g = 1,0 \text{ W/m}^2 \cdot \text{K}$



\* Document Technique d'Application CSTB (en cours d'obtention)

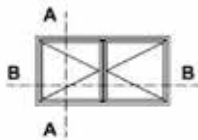
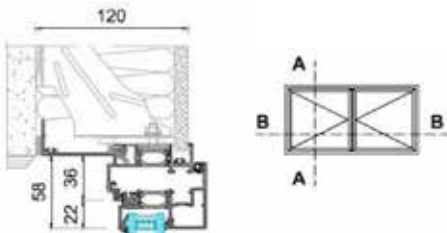

Intérieur

## Pose en tunnel

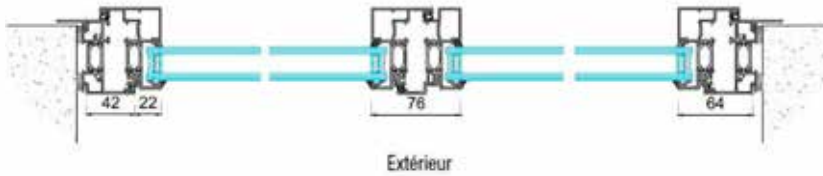

Extérieur

## Rénovation

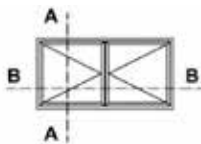
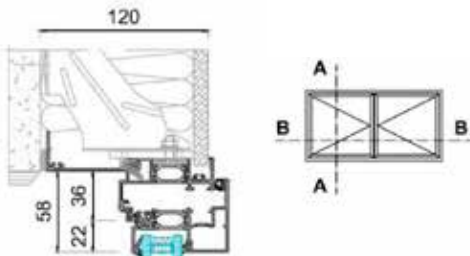

Intérieur

## Pose en reprise de doublage (120)

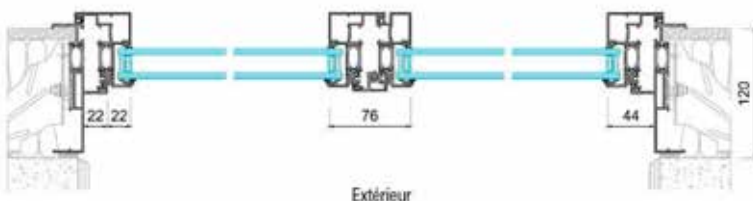

Extérieur

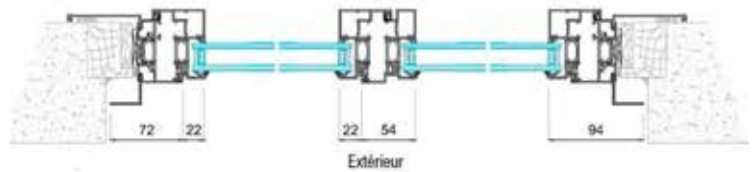



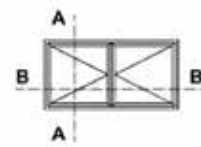

Extérieur

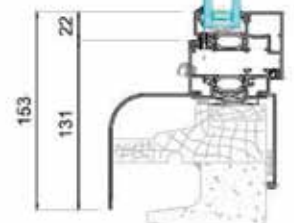
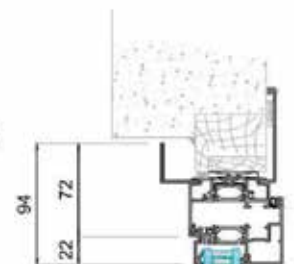

Intérieur

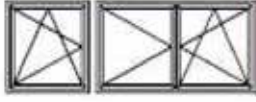

# La frappe

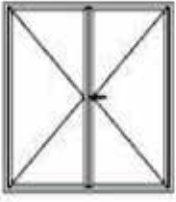
TYPE DE FENÊTRE	MINI		MAXI		Poids maxi
	Hauteur	Largeur	Hauteur	Largeur	
Ouvrant à la française 1 vantail 	450	400	2350	1200	90 kg
Ouvrant à la française 2 vantaux 	450	800	2350	2000	90 kg
Soufflet 	450	400	1350	2000	60 kg
Oscillo-battant 1 et 2 vantaux 	451	425	2350	1450	100 kg
Porte 1 vantail 	1930	350	2350	1000	100 kg
Porte 2 vantaux 	1980	350	2350	2000	100 kg

Autres dimensions et poids : nous consulter

**PORTES EO, c'est aussi ...**

Menuiserie PVC - Portes d'entrées - Portes blindées

Retrouvez toutes nos gammes sur :

**[www.portes-eo.eu](http://www.portes-eo.eu)**

**PORTES  
EO**  
menuiseries  
Aluminium PVC



12, RUE CLÉMENT FAYAT  
ZI - 32500 FLEURANCE  
TÉL. (0033) 05 62 64 27 79  
FAX. (0033) 05 62 61 80 89  
E-mail : [portes-eo@orange.fr](mailto:portes-eo@orange.fr)  
**[www.portes-eo.eu](http://www.portes-eo.eu)**

DISTRIBUÉ PAR